

台帳番号	物件番号	貸付-1	資産名称	旧市営無料駐車場
------	------	------	------	----------

(物件表示等)

所在地番	北杜市高根町清里字念場原3545番3603のうち			貸付面積[m ²]	3,087
林班	510	小班	ホ1	緯度	35.921389
				経度	138.440225

(物件概要)

物的情報 土地	画地条件	地目(現況)	宅地	地勢	概ね平坦地	接面関係	中間画地		
		間口[m]	15	奥行[m]	45	形状	不整形地		
		セットバックの有無	無	セットバック面積[m ²]	—	予備	—		
		その他画地1	—						
		その他画地2	—						
	街路条件	主要道路		側方道路		背面道路			
		接面方位	東	接面方位	—	接面方位	—		
		幅員[m]	15.0	幅員[m]	—	幅員[m]	—		
		舗装	有	舗装	—	舗装	—		
		高低差	等高	高低差	—	高低差	—		
		主道路の種類	国道	主道路の種類	—	主道路の種類	—		
		その他街路1	—						
		その他街路2	—						
	交通・接近条件	最寄駅	JR小海線清里駅	駅からの距離	東	約500m			
		インターチェンジ	長坂IC	約12.8km	公共機関	北杜市役所大泉支所 約10.0km			
		小学校	高根東小学校	約13.0km	保育施設	清里聖ヨハネ保育園 約1.3km			
		日用品店舗	ひまわり市場	約11.0km	予備	—			
		その他接近1	—						
	その他接近2	—							
	環境条件	上水道	無	下水道	無	都市ガス	無	インターネット環境	可
		その他環境1	—						
		その他環境2	—						
	行政的条件	区域	都市計画区域外		用途地域	—			
		指定容積率[%]	—	基準容積率[%]	—	特定道路距離[m]	—		
		指定建蔽率[%]	—	地区計画	無	都市計画道路	無		
地域地区		町づくり条例:清里景観形成ゾーン、景観条例:山岳高原景観形成地域							
立地適正化区域		無	居住誘導区域	—	都市機能誘導区域	—			
自然公園法		無							
周知の埋蔵文化財包蔵地		無		砂防指定地	無				
土砂災害特別警戒区域		無		土砂災害警戒区域	無				
洪水浸水想定区域		—		農業振興地域	—				
その他行政1		町づくり条例による建蔽率(一般)40%以下(別荘)20%以下(共同住宅)30%以下							
その他行政2	町づくり条例による容積率(一般)100%以下(別荘)40%以下(共同住宅)100%以下、最低敷地面積500m ²								
権利情報	第三者占有等	占有(有無・内容)	無	—					
	権利の付着等	契約等(有無・内容)	無	—					
	越境状況	越境(有無・内容)	無	—					

最低貸付料	1,116,231円/年 ※公募時に変更となる可能性があります。
-------	----------------------------------

注) 上記物件情報は、令和3年12月時点の情報であり、詳細は公募応札者において確認してください。

【広域図】



【詳細図】

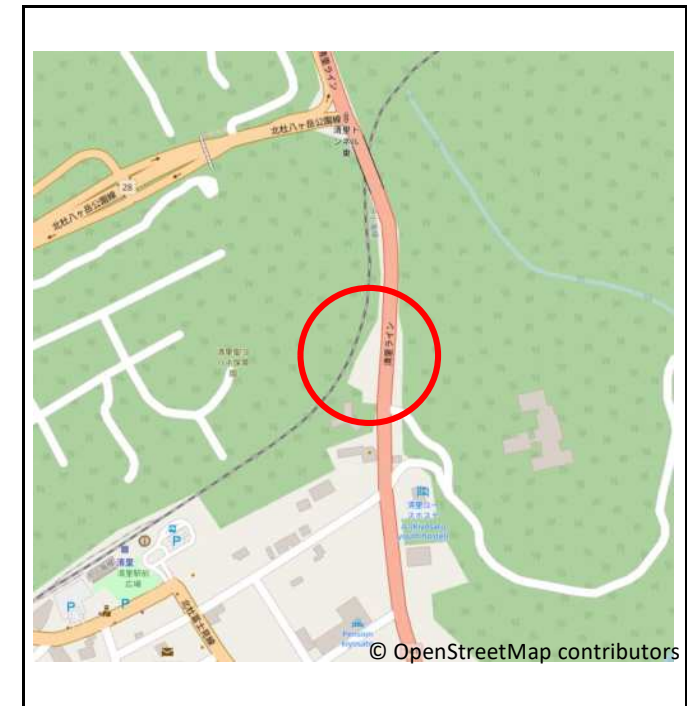

【図面】

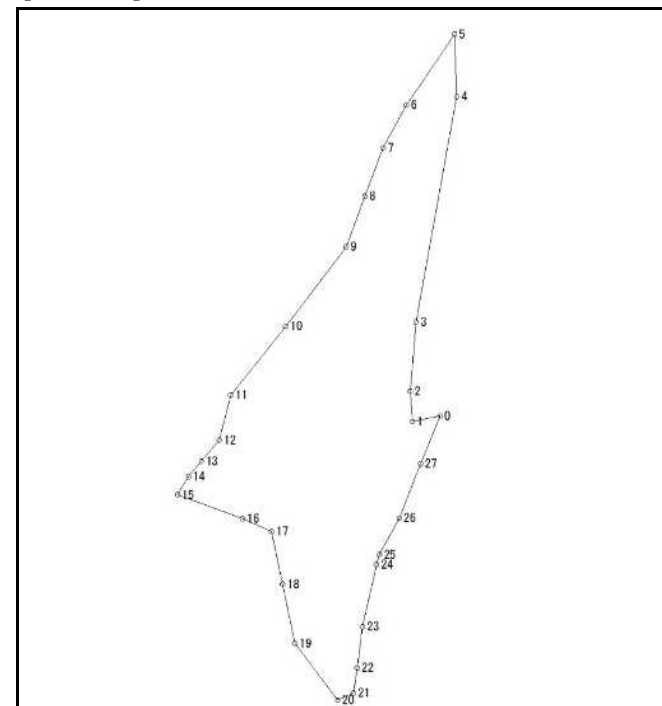

【写真】



その他 特記事項	—
	—
	—
	—

台帳番号	物件番号	貸付-3	資産名称	旧商業用地
------	------	------	------	-------

(物件表示等)

所在地番	北杜市大泉町西井出字石堂8240番1のうち				貸付面積[m ²]	192	
林班	489-1	小班	ニ1	緯度	35.895811	経度	138.409593

(物件概要)

物的情報 土地	画地条件	地目(現況)	宅地	地勢	平坦地	接面関係	中間画地		
		間口[m]	12	奥行[m]	16	形状	長方形地		
		セットバックの有無	無	セットバック面積[m ²]	—	予備	—		
		その他画地1	—	その他画地2	—				
	街路条件	主要道路		側方道路		背面道路			
		接面方位	東	接面方位	—	接面方位	—		
		幅員[m]	7.5	幅員[m]	—	幅員[m]	—		
		舗装	有	舗装	—	舗装	—		
		高低差	概ね等高	高低差	—	高低差	—		
		主道路の種類	市道	主道路の種類	—	主道路の種類	—		
		その他街路1	—	その他街路2	—				
		その他街路2	—						
	交通・接近条件	最寄駅	JR小海線甲斐大泉駅	駅からの距離	南	約50m			
		インターチェンジ	長坂IC	約7.9km	公共機関	北杜市役所大泉支所	約5.4km		
		小学校	泉小学校	約5.7km	保育施設	いずみ保育園	約5.4km		
		日用品店舗	ひまわり市場	約6.0km	予備	—	—		
		その他接近1	—	その他接近2	—				
	環境条件	上水道	有	下水道	有	都市ガス	無	インターネット環境	可
		その他環境1	—	その他環境2	—				
		その他環境2	—						
	行政的条件	区域	都市計画区域外	用途地域	—				
		指定容積率[%]	—	基準容積率[%]	—	特定道路距離[m]	—		
		指定建蔽率[%]	—	地区計画	無	都市計画道路	無		
		地域地区	町づくり条例:森林共生区域、景観条例:山岳高原景観形成地域						
		立地適正化区域	無	居住誘導区域	—	都市機能誘導区域	—		
		自然公園法	無						
		周知の埋蔵文化財包蔵地	無	砂防指定地	無				
土砂災害特別警戒区域		無	土砂災害警戒区域	無					
洪水浸水想定区域		—	農業振興地域	—					
その他行政1		町づくり条例による建蔽率40%以下、容積率100%以下、最低敷地面積500m ²							
その他行政2	—								
権利情報	第三者占有等	占有(有無・内容)	無	—					
	権利の付着等	契約等(有無・内容)	無	—					
	越境状況	越境(有無・内容)	無	—					

最低貸付料	47,475円/年	※公募時に変更となる可能性があります。
-------	-----------	---------------------

注) 上記物件情報は、令和3年12月時点の情報であり、詳細は公募応札者において確認してください。

【広域図】



【詳細図】

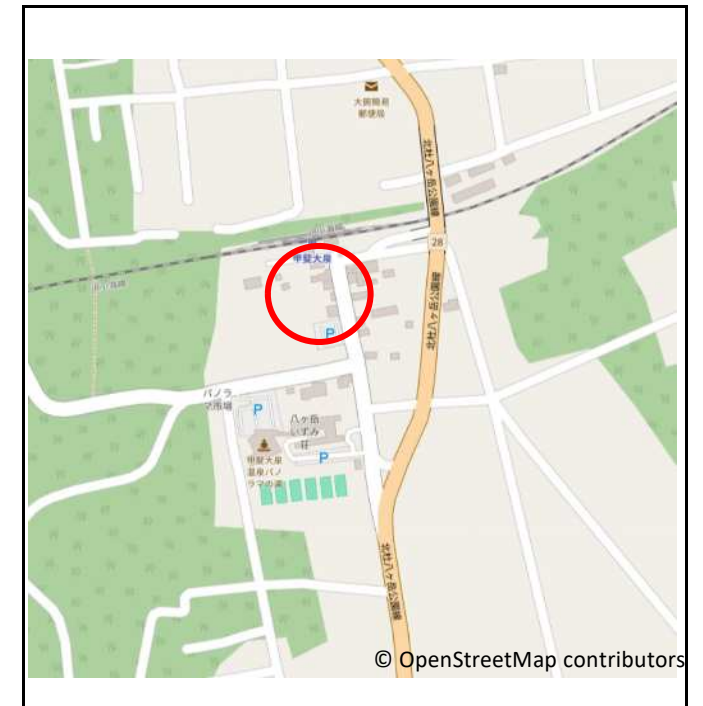

【図面】

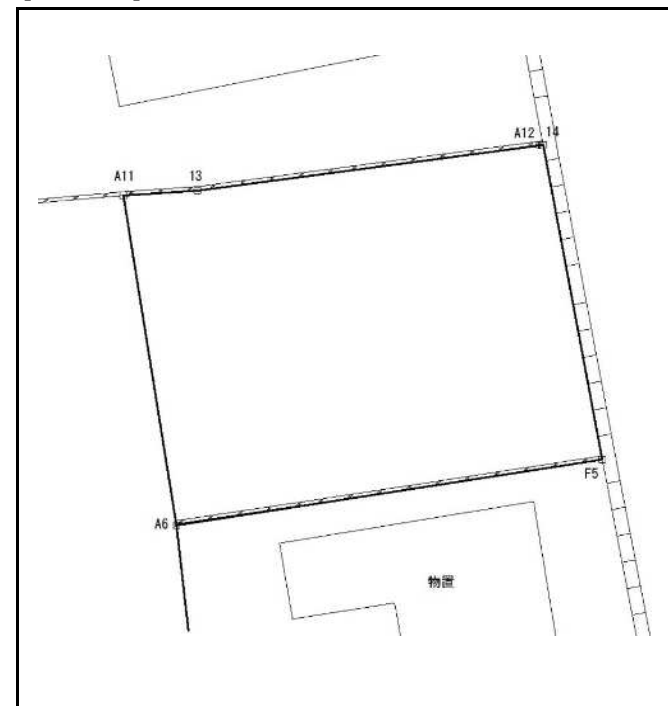

【写真】



その他特記事項	最低敷地面積500m ² 以下のため建物建築不可
	—
	—
	—

台帳番号	物件番号	貸付-4	資産名称	旧農耕地
------	------	------	------	------

(物件表示等)

所在地番	北杜市大泉町西井出字石堂8240番1のうち			貸付面積[m ²]	3,785
林班	489-1	小班	ヨ1	緯度	35.893823
				経度	138.412045

(物件概要)

物的情報 土地	画地条件	地目(現況)	宅地	地勢	概ね平坦地	接面関係	二方路地		
		間口[m]	70	奥行[m]	65	形状	台形地		
		セットバックの有無	無	セットバック面積[m ²]	—	予備	—		
		その他画地1	—						
		その他画地2	—						
	街路条件	主要道路		側方道路		背面道路			
		接面方位	西	接面方位	北東	接面方位	—		
		幅員[m]	5.0	幅員[m]	5.0	幅員[m]	—		
		舗装	有	舗装	有	舗装	—		
		高低差	約0~0.5m高い	高低差	概ね等高	高低差	—		
		主道路の種類	市道	主道路の種類	市道	主道路の種類	—		
		その他街路1	—						
		その他街路2	—						
	交通・接近条件	最寄駅	JR小海線甲斐大泉駅	駅からの距離	南	約400m			
		インターチェンジ	長坂IC	約8.2km	公共機関	北杜市役所大泉支所 約5.4km			
		小学校	泉小学校	約5.5km	保育施設	いずみ保育園 約5.4km			
		日用品店舗	ひまわり市場	約6.1km	予備	—			
		その他接近1	—						
		その他接近2	—						
	環境条件	上水道	有	下水道	有	都市ガス	無	インターネット環境	可
		その他環境1	—						
		その他環境2	—						
	行政的条件	区域	都市計画区域外	用途地域	—				
		指定容積率[%]	—	基準容積率[%]	—	特定道路距離[m]	—		
		指定建蔽率[%]	—	地区計画	無	都市計画道路	無		
		地域地区	町づくり条例:森林共生区域、景観条例:山岳高原景観形成地域						
		立地適正化区域	無	居住誘導区域	—	都市機能誘導区域	—		
自然公園法		無							
周知の埋蔵文化財包蔵地		無	砂防指定地	無					
土砂災害特別警戒区域		無	土砂災害警戒区域	無					
洪水浸水想定区域		—	農業振興地域	農地法の適用はない					
その他行政1		町づくり条例による建蔽率40%以下、容積率100%以下、最低敷地面積500m ²							
その他行政2		—							
権利情報	第三者占有等	占有(有無・内容)	無	—					
	権利の付着等	契約等(有無・内容)	無	—					
	越境状況	越境(有無・内容)	無	—					

最低貸付料	1,008,710円/年 ※公募時に変更となる可能性があります。
-------	----------------------------------

注) 上記物件情報は、令和3年12月時点の情報であり、詳細は公募応札者において確認してください。

【広域図】



【詳細図】

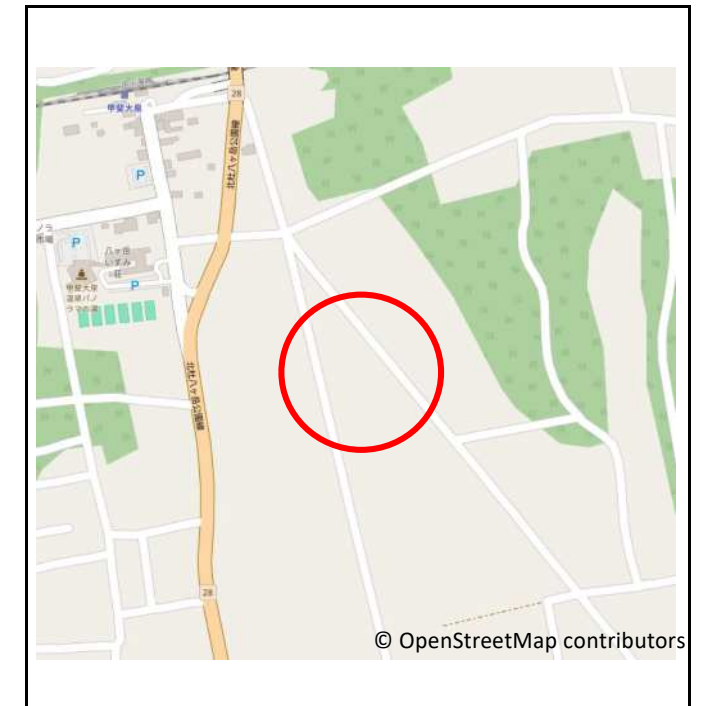

【図面】

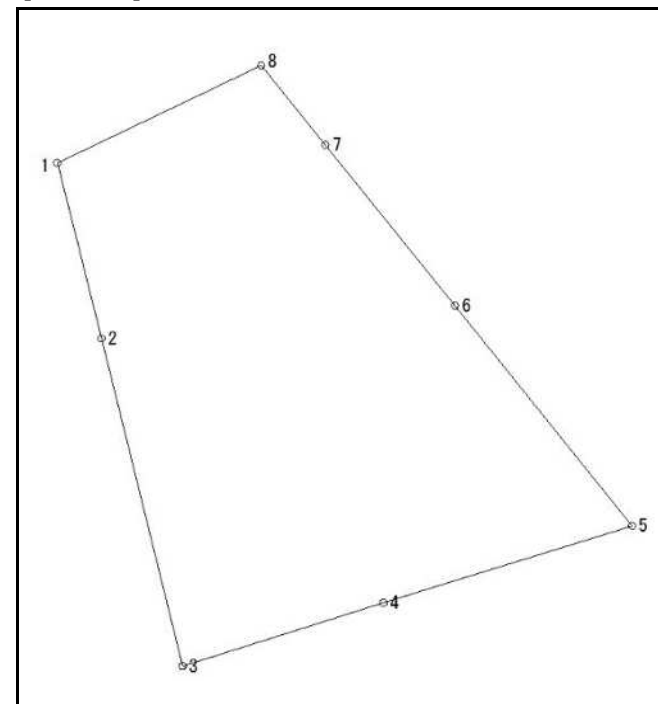

【写真】

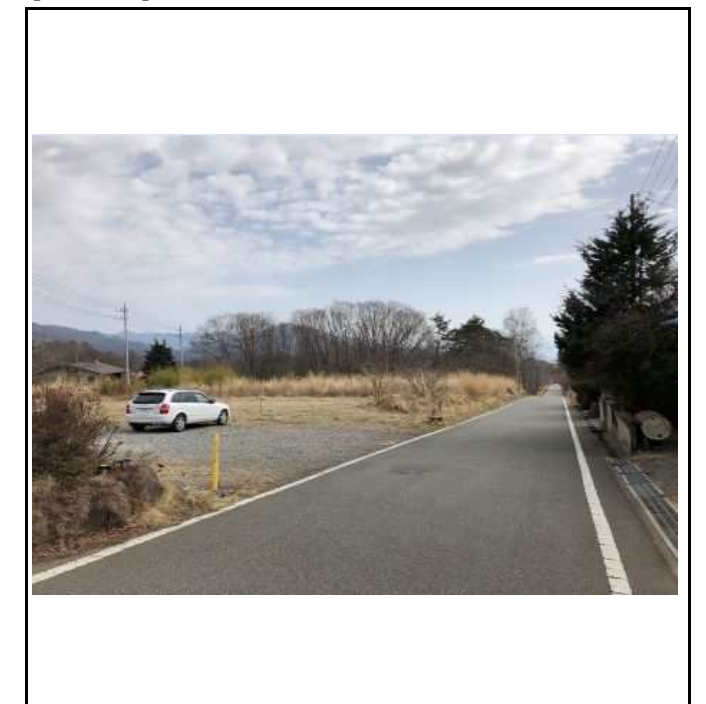

その他 特記事項	敷地内には草木が繁茂している部分がある。
	—
	—
	—

台帳番号	物件番号	貸付-5	資産名称	旧観音峠無線中継所
------	------	------	------	-----------

(物件表示等)

所在地番	北杜市須玉町江草宇奥山18770番1のうち			貸付面積[m ²]	6,888
林班	576	小班	イ1外	緯度	35.807126
				経度	138.528179

(物件概要)

物的情報 土地	画地条件	地目(現況)	宅地	地勢	概ね平坦地	接面関係	中間画地
		間口[m]	18	奥行[m]	200	形状	不整形地
		セットバックの有無	無	セットバック面積[m ²]	—	予備	—
		その他画地1	—				
		その他画地2	—				
	街路条件	主要道路		側方道路		背面道路	
		接面方位	東	接面方位	—	接面方位	—
		幅員[m]	3.5	幅員[m]	—	幅員[m]	—
		舗装	有	舗装	—	舗装	—
		高低差	概ね等高	高低差	—	高低差	—
		主道路の種類	林道	主道路の種類	—	主道路の種類	—
		その他街路1	—				
		その他街路2	—				
	交通・接近条件	最寄駅	JR中央本線竜王駅	駅からの距離	北	約19.0km	
		インターチェンジ	双葉IC	約18.4km	公共機関	—	
		小学校	—	—	保育施設	—	
		日用品店舗	—	—	予備	—	
		その他接近1	—				
	その他接近2	—					
	環境条件	上水道	無	下水道	無	都市ガス	無
		インターネット環境	可				
		その他環境1	—				
	行政的条件	区域	都市計画区域外	用途地域	—		
		指定容積率[%]	—	基準容積率[%]	—		
		指定建蔽率[%]	—	地区計画	無		
		地域地区	町づくり条例:森林保全区域、景観条例:山岳高原景観形成地域				
立地適正化区域		無	居住誘導区域	—			
自然公園法		無		—			
周知の埋蔵文化財包蔵地		無	砂防指定地	無			
土砂災害特別警戒区域		無	土砂災害警戒区域	無			
洪水浸水想定区域		—	農業振興地域	—			
その他行政1		—					
その他行政2		—					
権利情報		第三者占有等	占有(有無・内容)	無	—		
		権利の付着等	契約等(有無・内容)	無	—		
	越境状況	越境(有無・内容)	無	—			

最低貸付料	132,032円/年 ※公募時に変更となる可能性があります。
-------	--------------------------------

注) 上記物件情報は、令和3年12月時点の情報であり、詳細は公募応札者において確認してください。

【広域図】

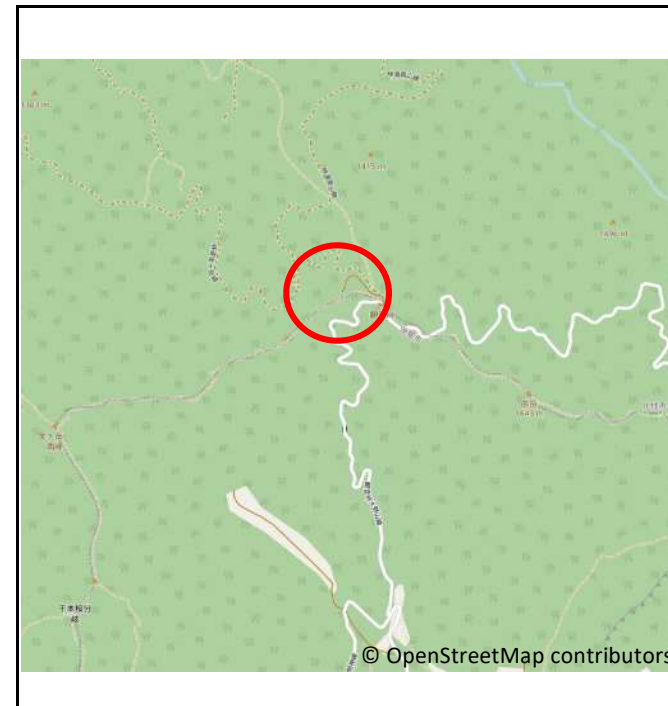

【詳細図】

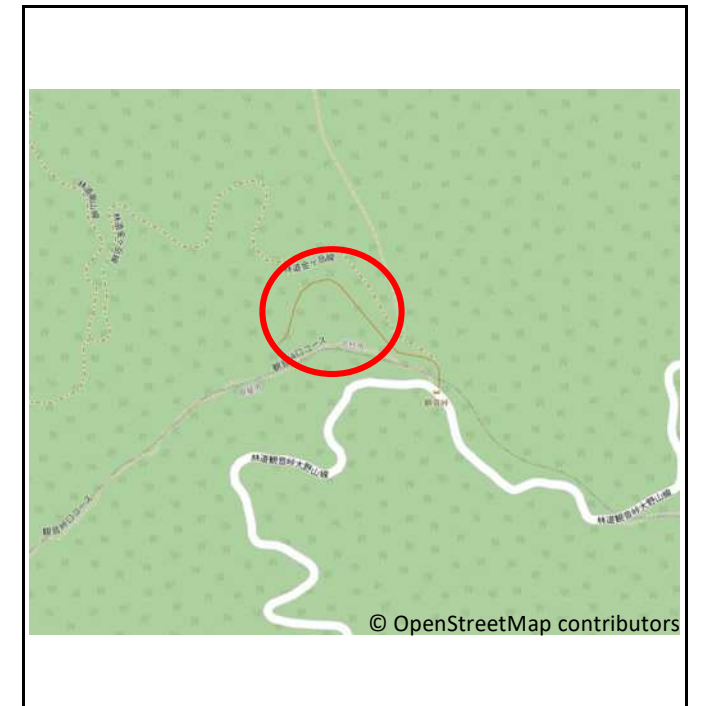

【図面】

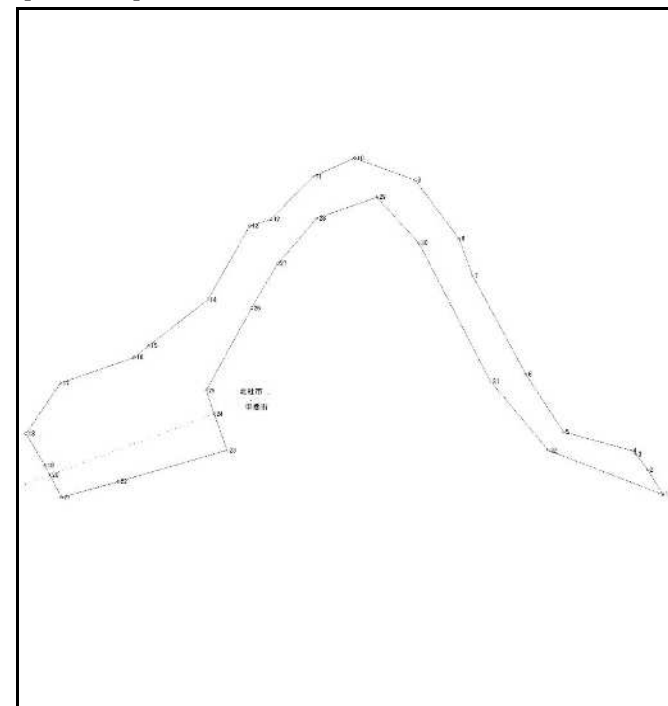

【写真】



その他特記事項	進入路が設置され、敷地内は整地されている。
	—
	—
	—

台帳番号	物件番号	貸付-6	資産名称	旧八ヶ岳横断道料金所事務所
------	------	------	------	---------------

(物件表示等)

所在地番	北杜市小淵沢町字大平10061番のうち				貸付面積[m ²]	766	
林班	473	小班	い3	緯度	35.894137	経度	138.325462

(物件概要)

物的情報 土地	画地条件	地目(現況)	宅地	地勢	概ね平坦地	接面関係	角地	
		間口[m]	24	奥行[m]	40	形状	ほぼ台形地	
		セットバックの有無	無	セットバック面積[m ²]	—	予備	—	
		その他画地1	—					
		その他画地2	—					
	街路条件	主要道路		側方道路		背面道路		
		接面方位	東	接面方位	南	接面方位	—	
		幅員[m]	12.5	幅員[m]	11	幅員[m]	—	
		舗装	有	舗装	有	舗装	—	
		高低差	等高	高低差	等高	高低差	—	
		主道路の種類	県道	主道路の種類	県道	主道路の種類	—	
		その他街路1	—					
		その他街路2	—					
	交通・接近条件	最寄駅	JR小梅線小淵沢駅	駅からの距離	北	約4.8km		
		インターチェンジ	小淵沢IC	約3.3km	公共機関	北杜市役所小淵沢支所 約7.1km		
		小学校	小淵沢小学校	約6.8km	保育施設	小淵沢西保育園 約5.0km		
		日用品店舗	ひまわり市場	約11.0km	予備	—		
		その他接近1	—					
		その他接近2	—					
	環境条件	上水道	無	下水道	無	都市ガス	無	インターネット環境
その他環境1		—						
その他環境2		—						
行政的条件	区域	都市計画区域外		用途地域	—			
	指定容積率[%]	—	基準容積率[%]	—	特定道路距離[m]	—		
	指定建蔽率[%]	—	地区計画	無	都市計画道路	無		
	地域地区	町づくり条例:小淵沢町Ⅲ、景観条例:山岳高原景観形成地域						
	立地適正化区域	無	居住誘導区域	—	都市機能誘導区域	—		
	自然公園法	無						
	周知の埋蔵文化財包蔵地	無		砂防指定地	無			
	土砂災害特別警戒区域	無		土砂災害警戒区域	無			
	洪水浸水想定区域	—		農業振興地域	—			
	その他行政1	町づくり条例による建蔽率50%以下、容積率100%以下						
その他行政2	最低敷地面積500m ²							
権利情報	第三者占有等	占有(有無・内容)	無	—				
	権利の付着等	契約等(有無・内容)	無	—				
	越境状況	越境(有無・内容)	無	—				

最低貸付料	107,852円/年	※公募時に変更となる可能性があります。
-------	------------	---------------------

注) 上記物件情報は、令和3年12月時点の情報であり、詳細は公募応札者において確認してください。

【広域図】



【詳細図】

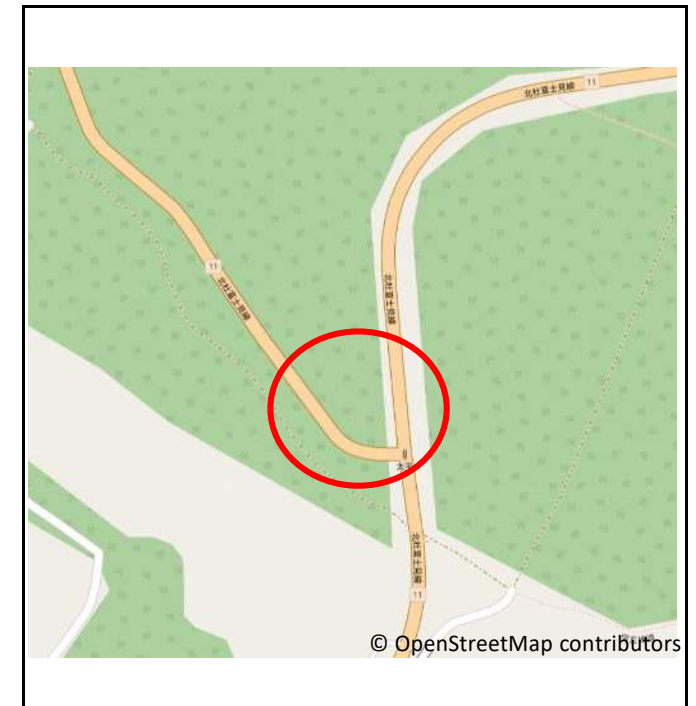

【図面】

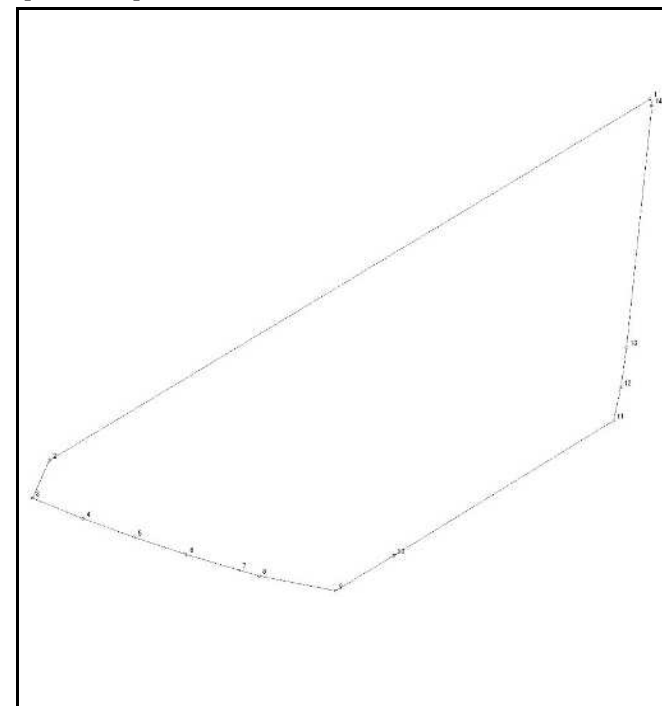

【写真】



その他 特記事項	—
	—
	—
	—

台帳番号	物件番号	貸付-10	資産名称	旧埋蔵文化財センター岩窪収蔵庫
------	------	-------	------	-----------------

【物件表示等】

所在地番	甲府市岩窪町字躑躅ヶ嵯698番のうち				貸付面積[m ²]	4,030	
林班	106	小班	イ7	緯度	35.684202	経度	138.589847

【物件概要】

物的情報 土地	画地条件	地目(現況)	宅地	地勢	傾斜地	接面関係	中間	
		間口[m]	13	奥行[m]	138	形状	不整形地	
		セットバックの有無	無	セットバック面積[m ²]	—	予備	—	
		その他画地1	敷地内の幅員約5m通路を經由					
		その他画地2	—					
	街路条件	主要道路		側方道路		背面道路		
		接面方位	南	接面方位	—	接面方位	—	
		幅員[m]	8.0	幅員[m]	—	幅員[m]	—	
		舗装	有	舗装	—	舗装	—	
		高低差	等高	高低差	—	高低差	—	
		主道路の種類	県道	主道路の種類	—	主道路の種類	—	
		その他街路1	—					
		その他街路2	—					
	交通・接近条件	最寄駅	JR中央本線甲府駅	駅からの距離	北東	約3.6km		
		インターチェンジ	甲府昭和IC	約8.7km	公共機関	甲府市役所 約4.4km		
		小学校	相川小学校	約2.3km	保育施設	宮前保育園 約1.2km		
		日用品店舗	オギノ朝日店	約3.4km	予備	—		
		その他接近1	—					
	その他接近2	—						
	環境条件	上水道	無	下水道	無	都市ガス	無	インターネット環境
その他環境1		—						
その他環境2		—						
行政的条件	区域	市街化調整区域	用途地域	—				
	指定容積率[%]	80	基準容積率[%]	80	特定道路距離[m]	—		
	指定建蔽率[%]	40	地区計画	無	都市計画道路	無		
	地域地区	風致地区						
	立地適正化区域	有	居住誘導区域	外	都市機能誘導区域	外		
	自然公園法	無						
	周知の埋蔵文化財包蔵地	無		砂防指定地	無			
	土砂災害特別警戒区域	無		土砂災害警戒区域	無			
	洪水浸水想定区域	—		農業振興地域	—			
	その他行政1	景観計画区域内④						
その他行政2	—							
権利情報	第三者占有等	占有(有無・内容)	無	—				
	権利の付着等	契約等(有無・内容)	無	—				
	越境状況	越境(有無・内容)	無	—				

最低貸付料	967,022円/年 ※公募時に変更となる可能性があります。
-------	--------------------------------

注) 上記物件情報は、令和3年12月時点の情報であり、詳細は公募応札者において確認してください。

【広域図】



【詳細図】



【図面】

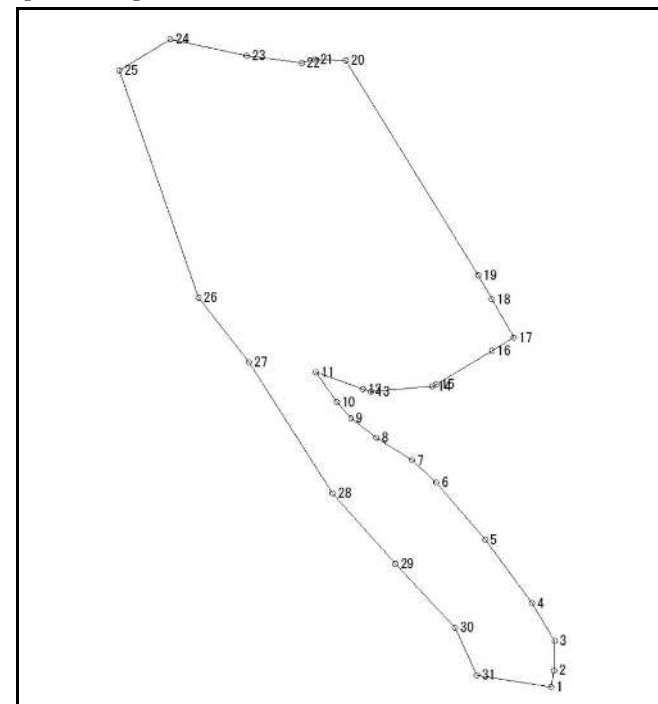

【写真】



その他特記事項	周囲は山林に囲まれている。
	敷地内には草木が繁茂している。
	—
	—

台帳番号	物件番号	貸付-11	資産名称	旧裂石石切場下住宅
------	------	-------	------	-----------

(物件表示等)

所在地番	甲州市塩山上萩原字裂石2665番2			貸付面積[m ²]	261
林班	73	小班	わ7	緯度	35.738367
				経度	138.800044

(物件概要)

物的情報 土地	画地条件	地目(現況)	宅地	地勢	概ね平坦地	接面関係	中間	
		間口[m]	16	奥行[m]	25	形状	ほぼ台形地	
		セットバックの有無	無	セットバック面積[m ²]	—	予備	—	
		その他画地1	—	その他画地2	—			
	街路条件	主要道路		側方道路		背面道路		
		接面方位	北西	接面方位	—	接面方位	—	
		幅員[m]	4.0	幅員[m]	—	幅員[m]	—	
		舗装	有	舗装	—	舗装	—	
		高低差	約0~2m高い	高低差	—	高低差	—	
		主道路の種類	法定外道路	主道路の種類	—	主道路の種類	—	
		その他街路1	—	その他街路2	—			
	交通・接近条件	最寄駅	JR中央本線塩山駅	駅からの距離	北東	約8.1km		
		インターチェンジ	勝沼IC	約15.6km	公共機関	甲州市役所 約8.6km		
		小学校	神金小学校	約4.0km	保育施設	千野保育園 約7.4km		
		日用品店舗	オギノ塩山店	約8.9km	予備	—		
		その他接近1	—	その他接近2	—			
	環境条件	上水道	有	下水道	無	都市ガス	無	
		インターネット環境	可					
その他環境1		—	その他環境2	—				
行政的条件	区域	非線引都市計画区域	用途地域	指定なし				
	指定容積率[%]	200	基準容積率[%]	200	特定道路距離[m]	—		
	指定建蔽率[%]	70	地区計画	無	都市計画道路	無		
	地域地区	—	立地適正化区域	無	居住誘導区域	—		
	自然公園法	無	都市機能誘導区域	—				
	周知の埋蔵文化財包蔵地	無	砂防指定地	無				
	土砂災害特別警戒区域	無	土砂災害警戒区域	該当				
	洪水浸水想定区域	—	農業振興地域	—				
	その他行政1	景観計画(里山農地・集落ゾーン)						
	その他行政2	—						
権利情報	第三者占有等	占有(有無・内容)	無	—				
	権利の付着等	契約等(有無・内容)	無	—				
	越境状況	越境(有無・内容)	無	—				

最低貸付料	49,650円/年	※公募時に変更となる可能性があります。
-------	-----------	---------------------

注) 上記物件情報は、令和3年12月時点の情報であり、詳細は公募応札者において確認してください。

【広域図】



【詳細図】

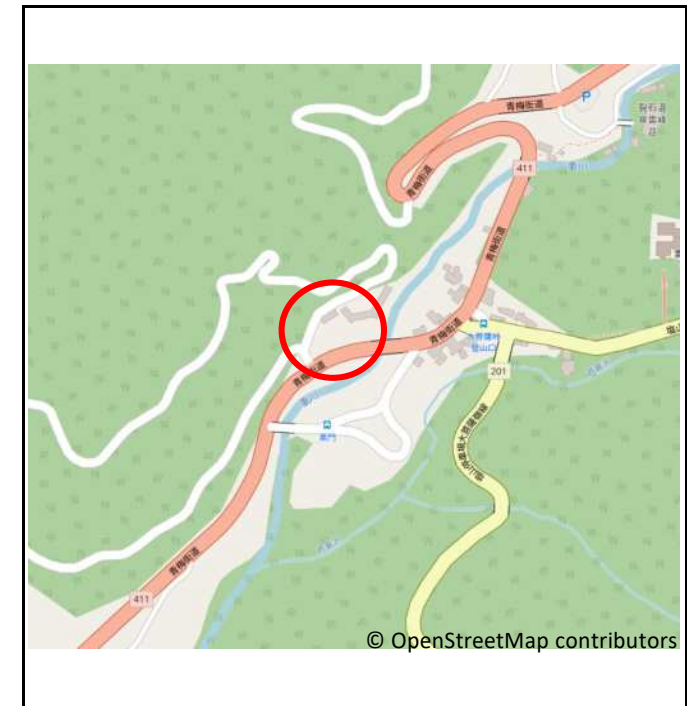

【図面】

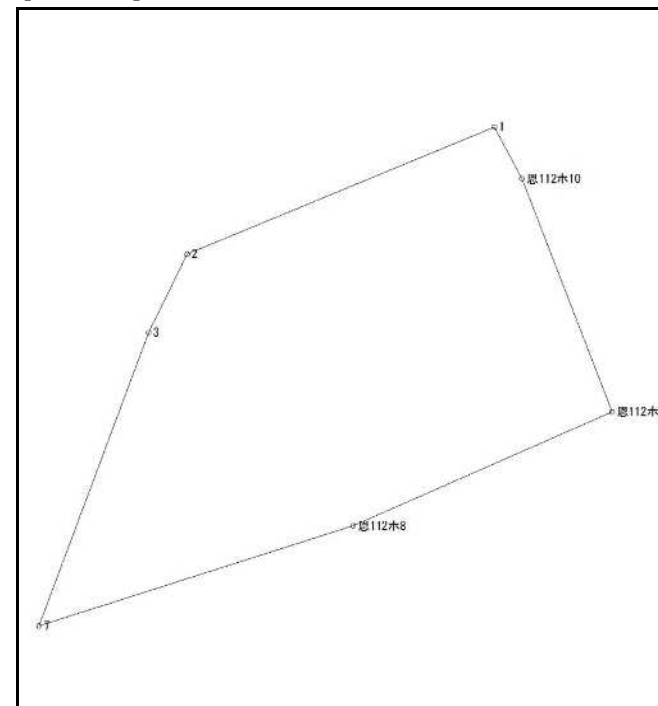

【写真】

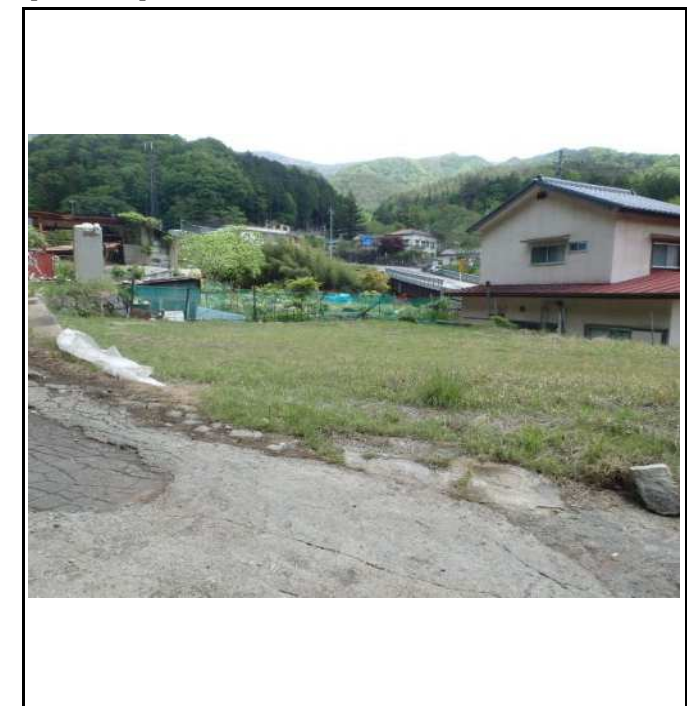

その他 特記事項	—
	—
	—
	—

台帳番号	物件番号	貸付-12	資産名称	旧農耕地
------	------	-------	------	------

(物件表示等)

所在地番	笛吹市一宮町石字京元入会2359番2のうち			貸付面積[m ²]	1,254
林班	111	小班	リ1, ロ1	緯度	35.635322
				経度	138.727254

(物件概要)

物的情報 土地	画地条件	地目(現況)	宅地	地勢	概ね平坦地	接面関係	中間		
		間口[m]	6	奥行[m]	45	形状	ほぼ長方形地		
		セットバックの有無	無	セットバック面積[m ²]	—	予備	—		
		その他画地1	対象地に至るまでの幅員(約3m)が狭い						
		その他画地2	—						
	街路条件	主要道路		側方道路		背面道路			
		接面方位	南東	接面方位	—	接面方位	—		
		幅員[m]	5.0	幅員[m]	—	幅員[m]	—		
		舗装	有	舗装	—	舗装	—		
		高低差	等高	高低差	—	高低差	—		
		主道路の種類	林道	主道路の種類	—	主道路の種類	—		
		その他街路1	—						
		その他街路2	—						
	交通・接近条件	最寄駅	JR中央本線山梨市駅	駅からの距離	南東	約8.9km			
		インターチェンジ	勝沼IC	約4.0km	公共機関	笛吹市役所 約9.2km			
		小学校	一宮南小学校	約3.6km	保育施設	木の花保育園 約3.4km			
		日用品店舗	いちやまマート一宮店	約5.6km	予備	—			
		その他接近1	—						
		その他接近2	—						
	環境条件	上水道	無	下水道	無	都市ガス	無	インターネット環境	可
		その他環境1	—						
		その他環境2	—						
	行政的条件	区域	都市計画区域外		用途地域	—			
		指定容積率[%]	—	基準容積率[%]	—	特定道路距離[m]	—		
指定建蔽率[%]		—	地区計画	無	都市計画道路	無			
地域地区		—							
立地適正化区域		無	居住誘導区域	—	都市機能誘導区域	—			
自然公園法		無							
周知の埋蔵文化財包蔵地		無		砂防指定地	該当				
土砂災害特別警戒区域		無		土砂災害警戒区域	該当				
洪水浸水想定区域		—		農業振興地域	農地法の適用はない				
その他行政1		景観計画(森林景観形成地域)							
その他行政2	—								
権利情報	第三者占有等	占有(有無・内容)	無	—					
	権利の付着等	契約等(有無・内容)	無	—					
	越境状況	越境(有無・内容)	無	—					

最低貸付料	95,688円/年	※公募時に変更となる可能性があります。
-------	-----------	---------------------

注) 上記物件情報は、令和3年12月時点の情報であり、詳細は公募応札者において確認してください。

【広域図】

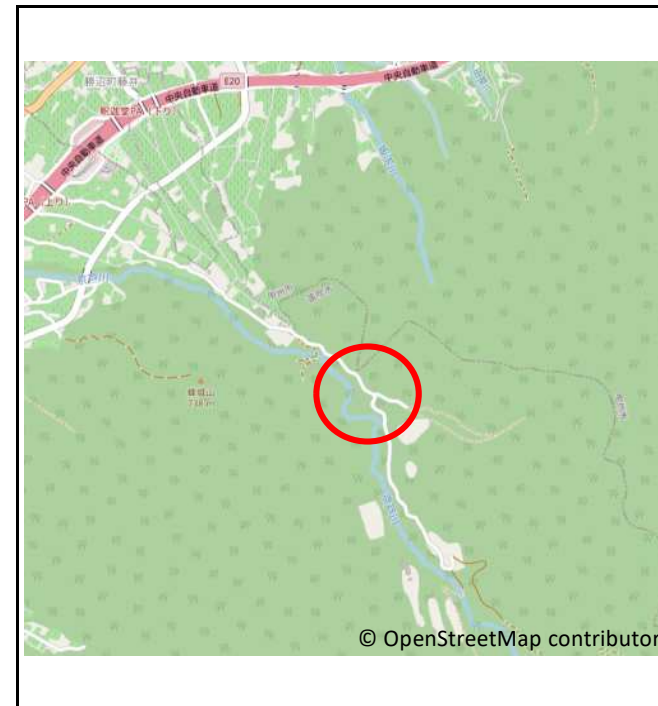

【詳細図】

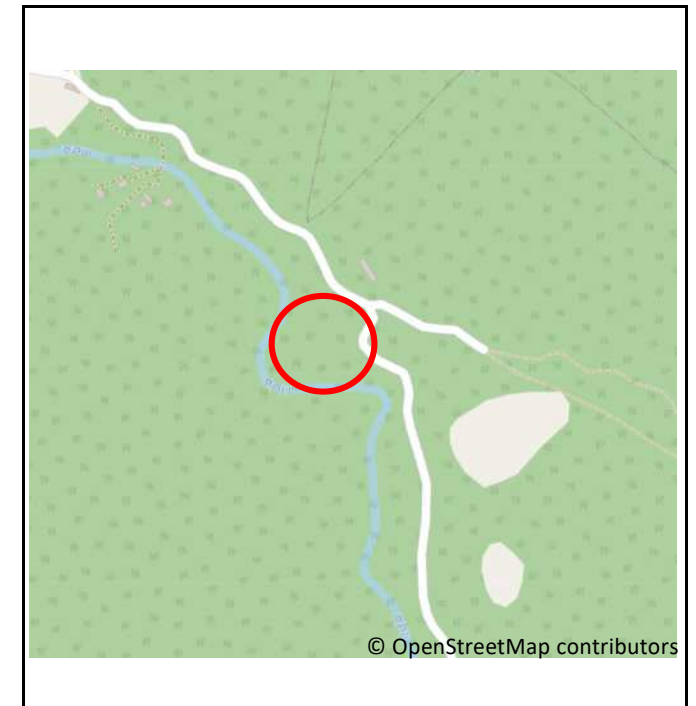

【図面】

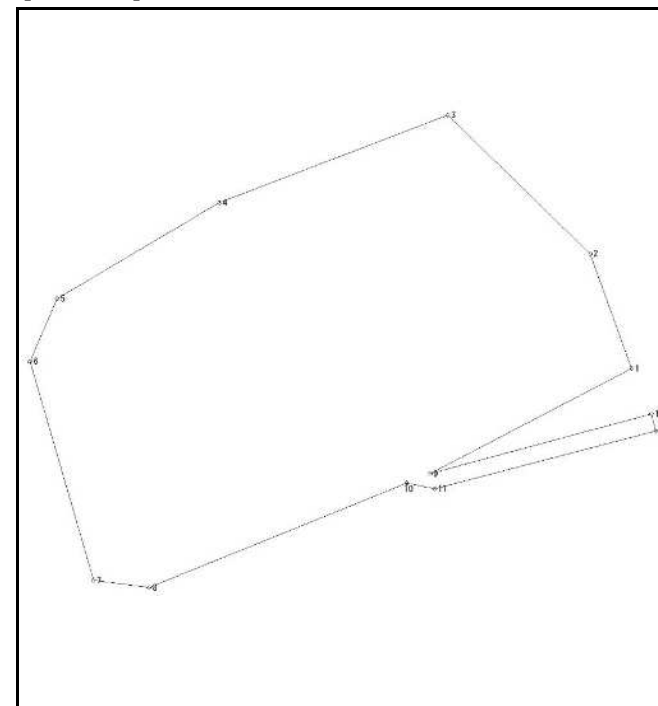

【写真】



その他特記事項	敷地内には草木が繁茂している。
	—
	—

台帳番号	物件番号	貸付-14	資産名称	旧国民宿舎本栖ロッジ
------	------	-------	------	------------

(物件表示等)

所在地番	南都留郡富士河口湖町本栖字北の山18番のうち			貸付面積[m ²]	31,421
林班	457	小班	ニ1	緯度	35.468328
				経度	138.600716

(物件概要)

物的情報 土地	画地条件	地目(現況)	宅地	地勢	概ね平坦地	接面関係	中間
		間口[m]	176	奥行[m]	212	形状	ほぼ長方形地
		セットバックの有無	無	セットバック面積[m ²]	—	予備	—
		その他画地1	敷地内の幅員約3m通路を經由				
		その他画地2	—				
	街路条件	主要道路		側方道路		背面道路	
		接面方位	南西	接面方位	—	接面方位	—
		幅員[m]	10.0	幅員[m]	—	幅員[m]	—
		舗装	有	舗装	—	舗装	—
		高低差	等高	高低差	—	高低差	—
		主道路の種類	国道	主道路の種類	—	主道路の種類	—
		その他街路1	—				
		その他街路2	—				
	交通・接近条件	最寄駅	JR身延線市ノ瀬駅	駅からの距離	東	約18.0km	
		インターチェンジ	河口湖IC	約20.4km	公共機関	富士河口湖町役場	
		小学校	勝山小学校	約18.2km	保育施設	富士ヶ嶺保育所	
		日用品店舗	マックスバリュ富士河口湖店	約17.4km	予備	—	
		その他接近1	本栖湖へ近接				
	その他接近2	—					
	環境条件	上水道	無	下水道	無	都市ガス	無
インターネット環境		不可					
その他環境1		—					
行政的条件	区域	都市計画区域外		用途地域	—		
	指定容積率[%]	—	基準容積率[%]	—	特定道路距離[m]	—	
	指定建蔽率[%]	—	地区計画	無	都市計画道路	無	
	地域地区	—					
	立地適正化区域	無	居住誘導区域	—	都市機能誘導区域	—	
	自然公園法	富士箱根伊豆国立公園		第2種特別地域			
	周知の埋蔵文化財包蔵地	無		砂防指定地	無		
	土砂災害特別警戒区域	無		土砂災害警戒区域	無		
	洪水浸水想定区域	—		農業振興地域	—		
	その他行政1	国立公園(第2種特別)により、対象不動産(1,000㎡以上の敷地)は建蔽率20%、容積率40%、建築面積2,000㎡以下					
	その他行政2	景観計画(森林景観形成地域)					
権利情報	第三者占有等	占有(有無・内容)	無	—			
	権利の付着等	契約等(有無・内容)	無	—			
	越境状況	越境(有無・内容)	無	—			

最低貸付料	4,181,029円/年 ※公募時に変更となる可能性があります。
-------	----------------------------------

注) 上記物件情報は、令和3年12月時点の情報であり、詳細は公募応札者において確認してください。

【広域図】



【詳細図】

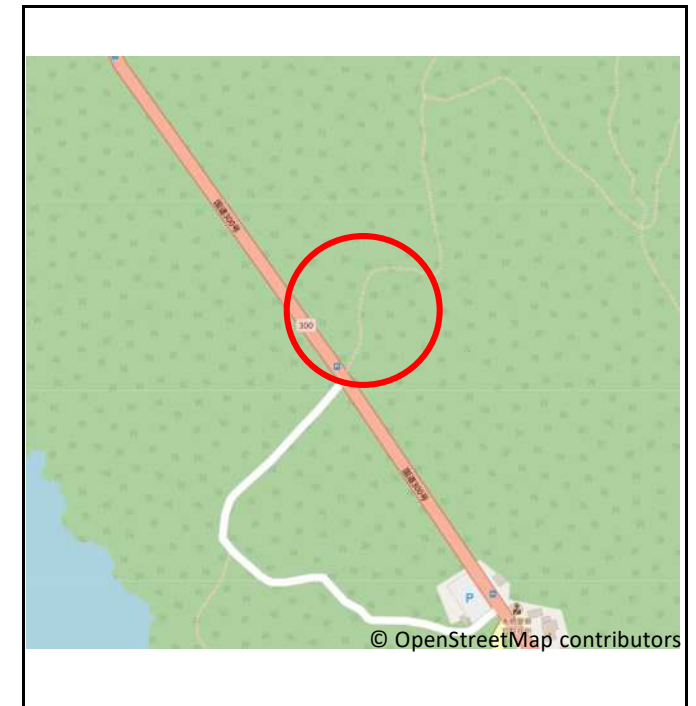

【図面】

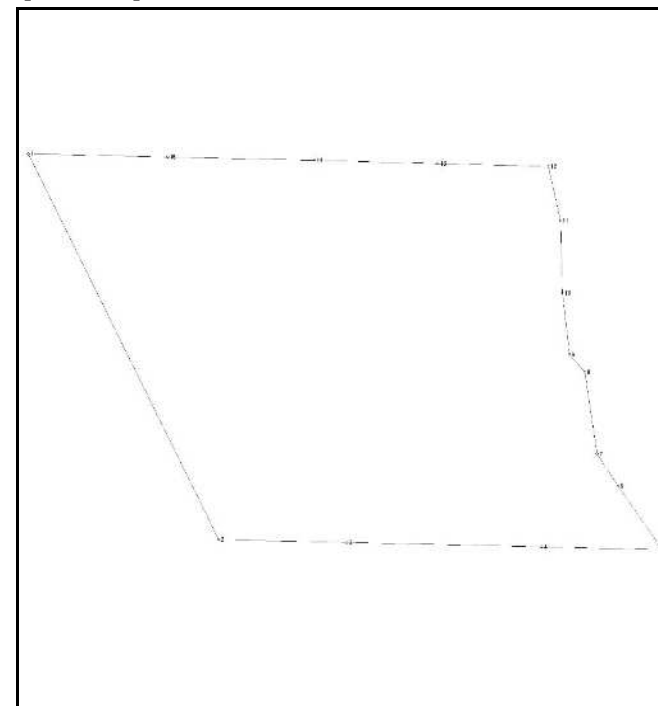

【写真】



その他特記事項	本栖湖に近い
	旧建物敷地以外は山林である。
	—
	—